

Dannes båthus 8,6x3,6 m

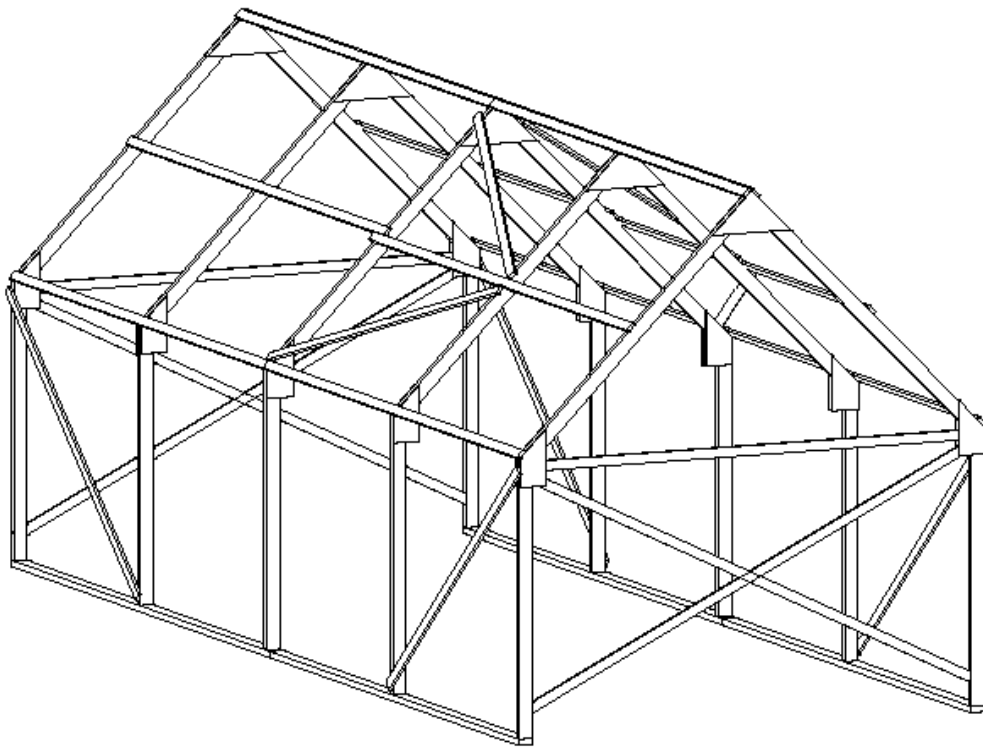

Bäste båtägare!

Jag har försökt att göra en så begriplig byggsats som möjligt av ett båthus med måtten 8,6x3,6 m. Jag hoppas att denna byggsats ska spara en del tid för dig vid uppförandet. Förhoppningsvis ska du slippa åka mer än en vända till brädgården, tex för att du köpt för lite virke eller att du kapat fel och behöver en ny bräda.

Båthuset byggs av regler med två olika dimensioner. 22x75 och 45x95. Dessutom används 12 mm plywood för att sammanfoga ramarna. Dessa dimensioner kanske blir för klena eller för robusta beroende på tex snö- och vindutsatt läge. Då kan man ganska enkelt välja en annan dimension och ändå använda samma ritningar.

Reglarna sammanfogas lämpligen med skruv och gärna med vinkelbeslag. Det ger ett enkelt montage/demontage och reglarnas livslängd ökar.

Denna handling innehåller;

- | | |
|------------------|--|
| 1 materiellista. | Summerar alla dimensioner och dess längder. |
| 4 monteritningar | Beskriver montage. |
| 12 delritningar | Visar kapmått för regler och plywood samt antal. |

Lycka till !!

DIMENSION	LITTERA	Antal	Längd (mm)
12mm PLYWOOD	PLYWOOD-1		
12mm PLYWOOD	PLYWOOD-2		

Totalt för dimension: En skiva 12 mm plywood

22x70	REGEL-5	2	3330
22x70	REGEL-6	4	2900
22x70	REGEL-7	4	3850
22x70	REGEL-8	4	4400
22x70	REGEL-9	8	4322
22x70	REGEL-10	4	2500

Totalt för dimension: 26 95841

45x95	REGEL-1	10	2000
45x95	REGEL-2	10	2547
45x95	REGEL-3	2	4245
45x95	REGEL-4	2	4400

Totalt för dimension: 24 62764

Lämplig presenning: 2 st 9,3x5,9 (en på varje långsida)
2 st 3,5x5,3 (en på varje gavel)

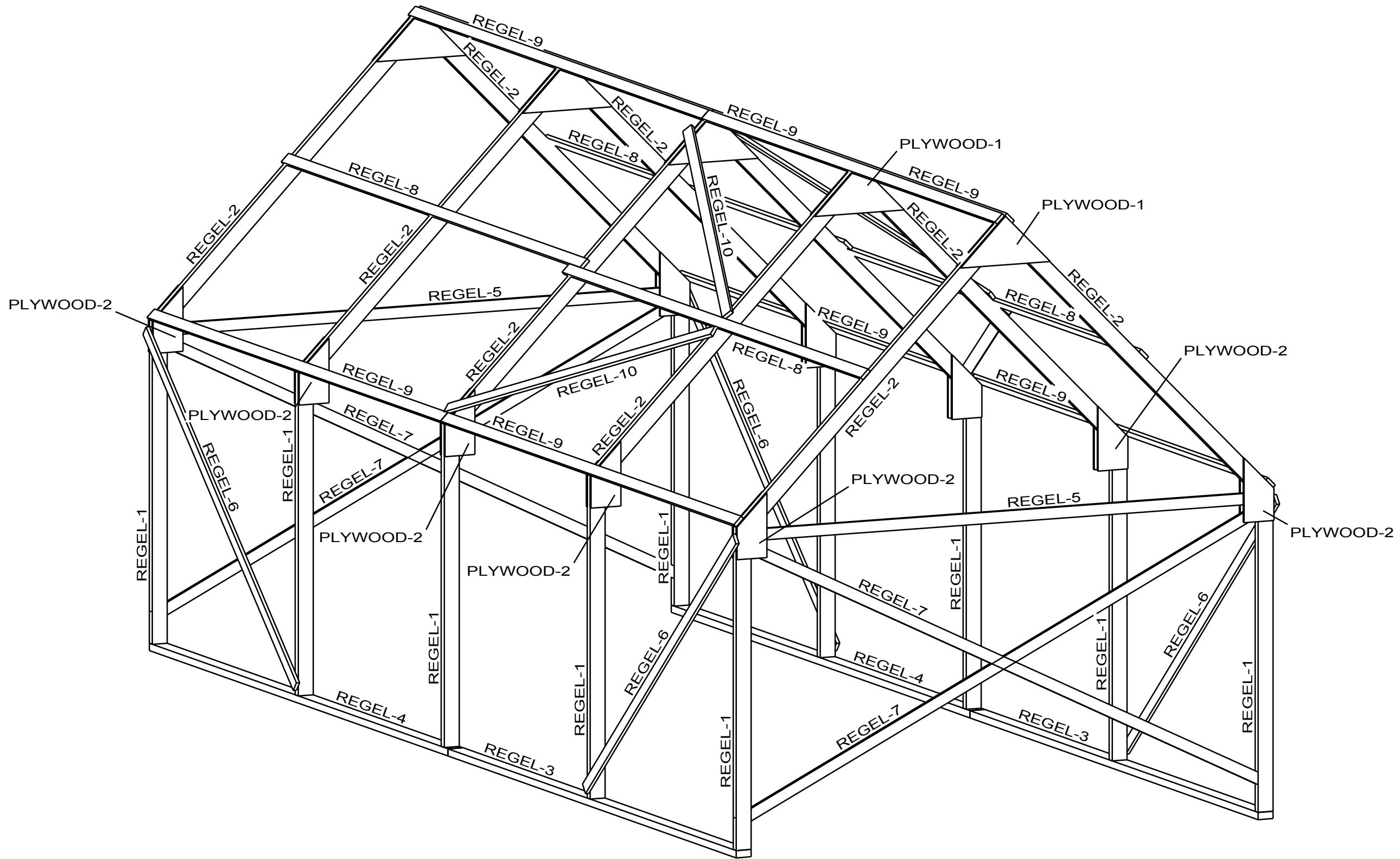

BET	ANT	ÄNDRINGEN AVSER	DATUM	SIGN
-----	-----	-----------------	-------	------

BÅTHUS

DANNES BÅTHUS 8,6x3,6m		DATUM 2002-08-29	
MONTAGERITNING		UPPDRAGSANSVARIG <i>Daniel Lundströ</i>	
UPPDRAG NR 1	RITAD AV DL	HANDLÄGGARE DL	SKALA 1/25
		RITNINGNUMMER MONTAGERITNING 1	BET

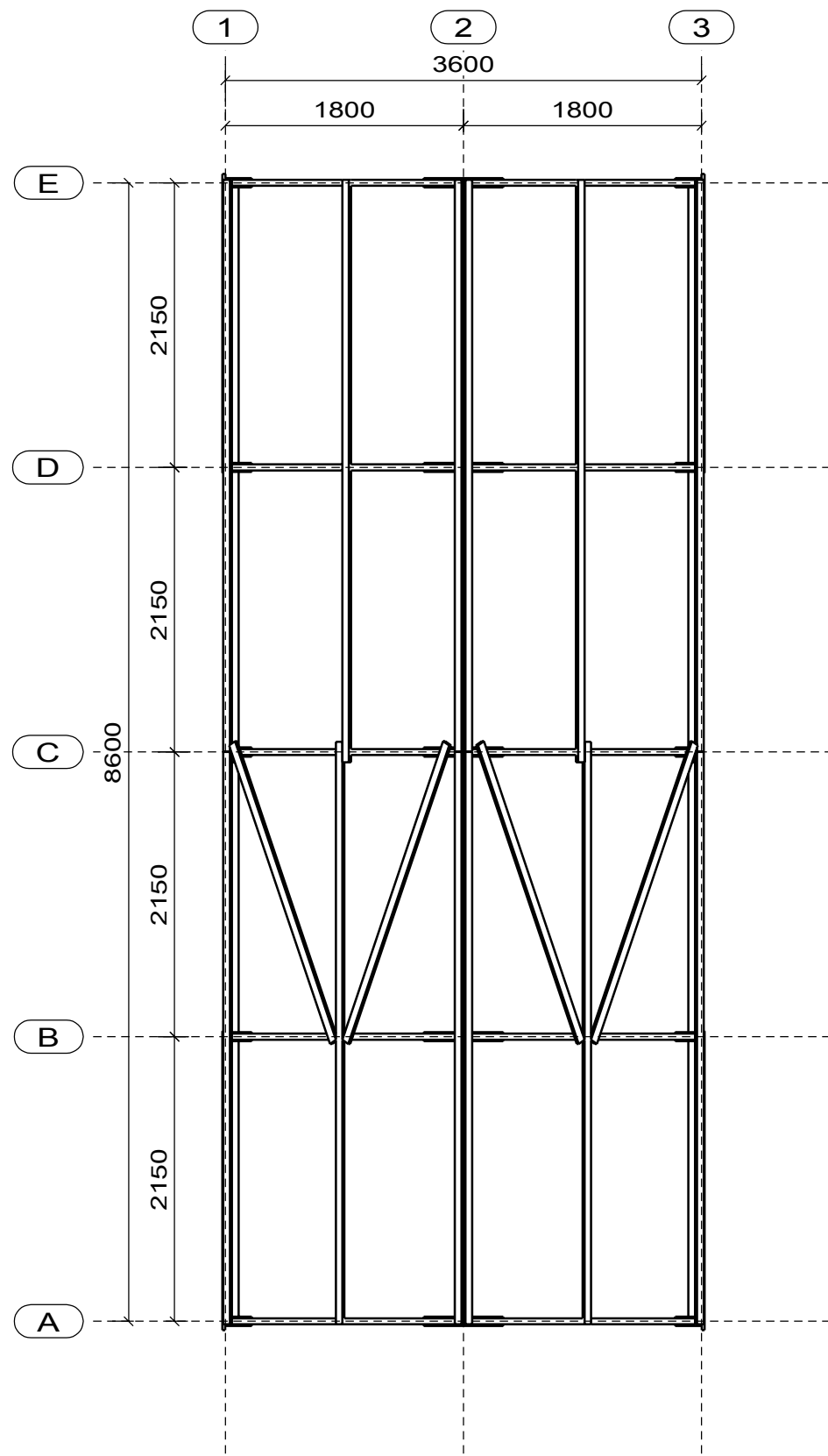

PLAN

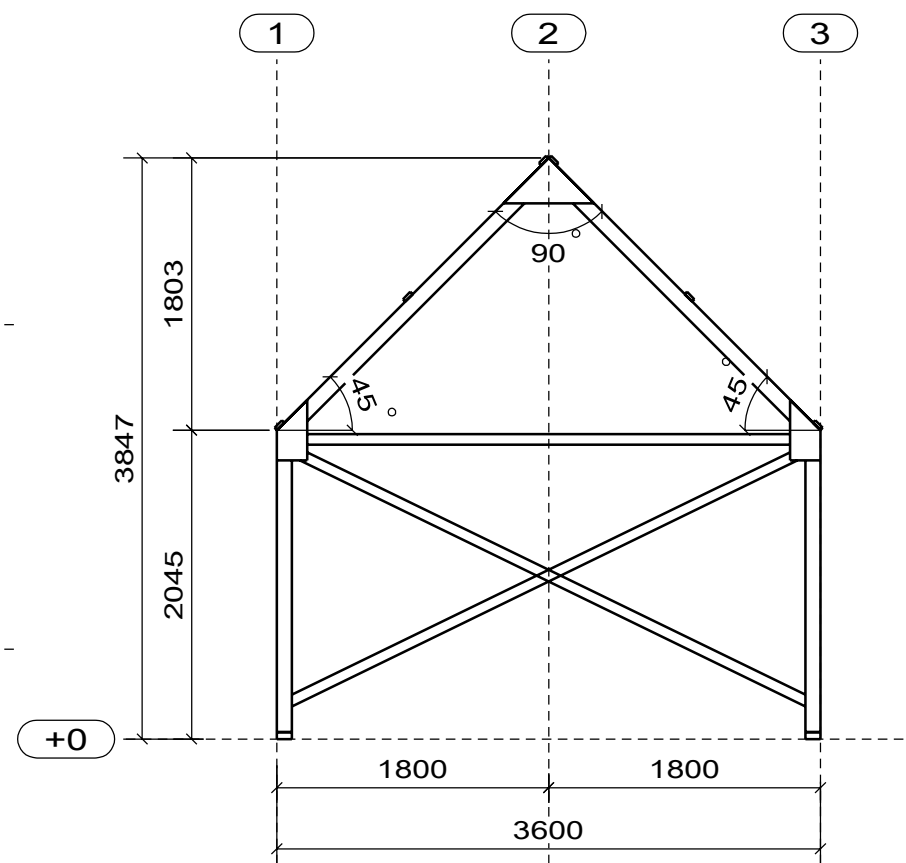

SEKTION GAVELRAM

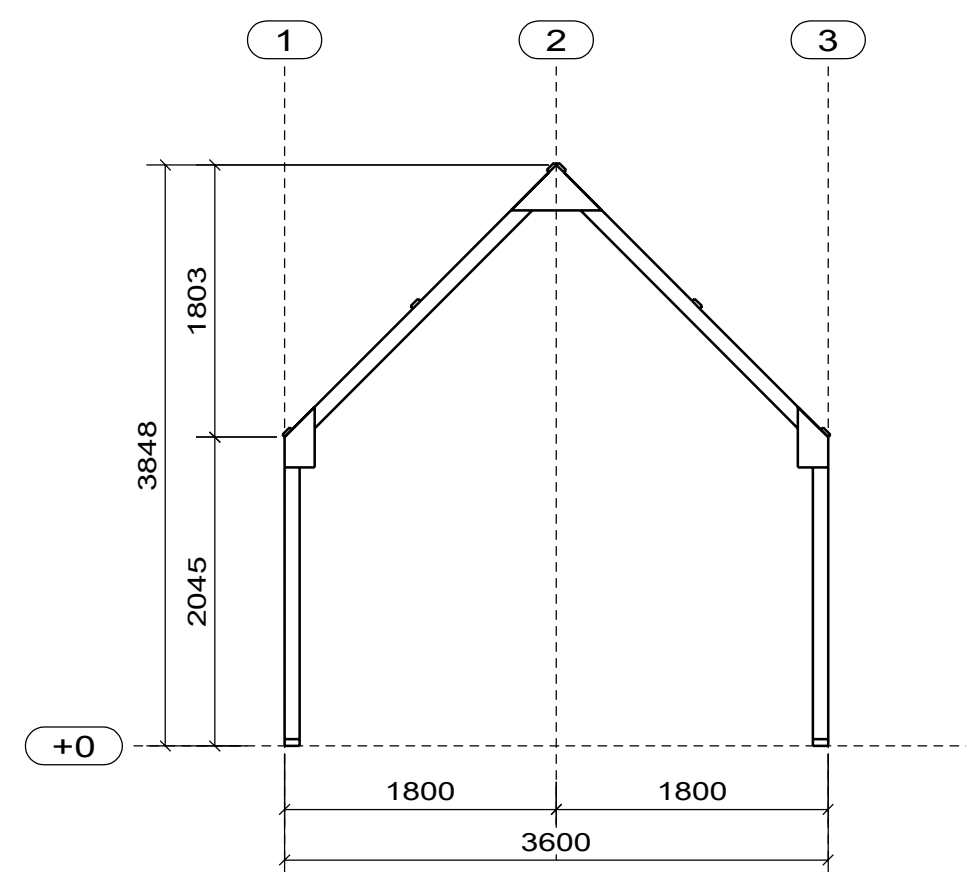

SEKTION MITTRAM

BÅTHUS

BET	ANT	ÄNDRINGEN AVSER	DATUM	SIGN
DANNES BÅTHUS 8,6x3,6m			DATUM 2002-08-29	
MONTAGERITNING			UPPDRAGSANSVARIG <i>Daniel Lundströ</i>	
UPPDRAG NR 1	RITAD AV DL	HANDLÄGGARE DL	SKALA 1/50	RITNINGSNUMMER MONTAGERITNING 2

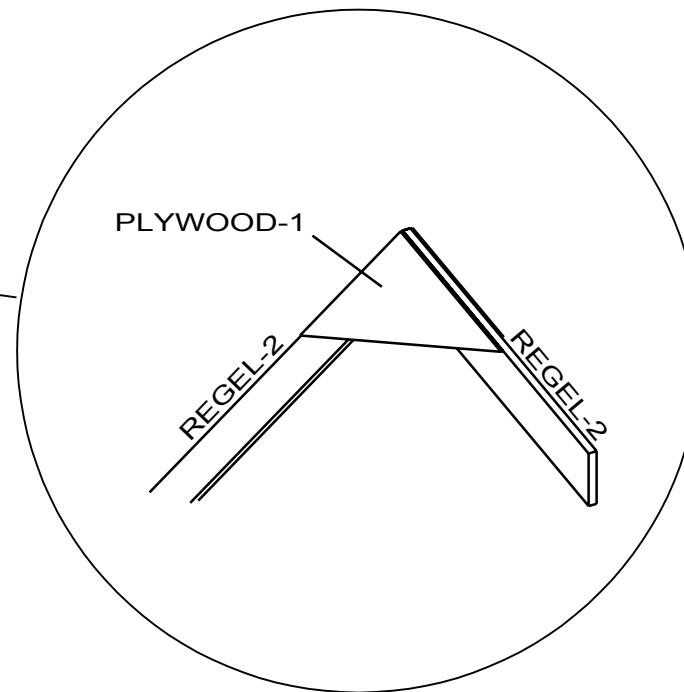
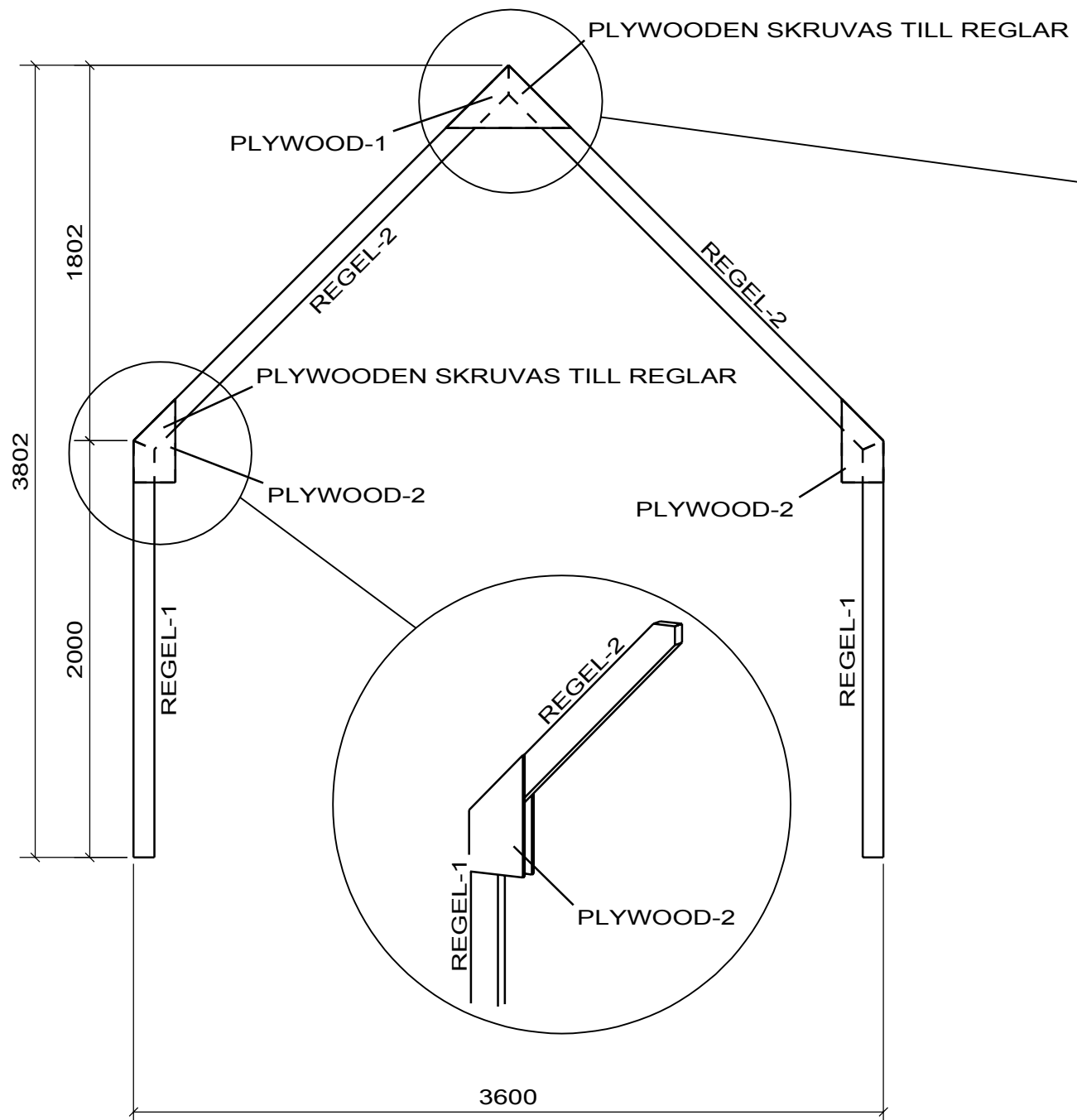

MONTAGE AV MITTRAM

BÅTHUS

BET	ANT	ÄNDRINGEN AVSER	DATUM	SIGN
			2002-08-29	
DANNES BÅTHUS 8,6x3,6m			UPPDRAGSANSVARIG <i>Daniel Lundströ</i>	
MONTAGERITNING			SKALA 1/20 1/30	
UPPDRAG NR 1	RITAD AV DL	HANDLÄGGARE DL	RITNINGNUMMER MONTAGERITNING 3	BET

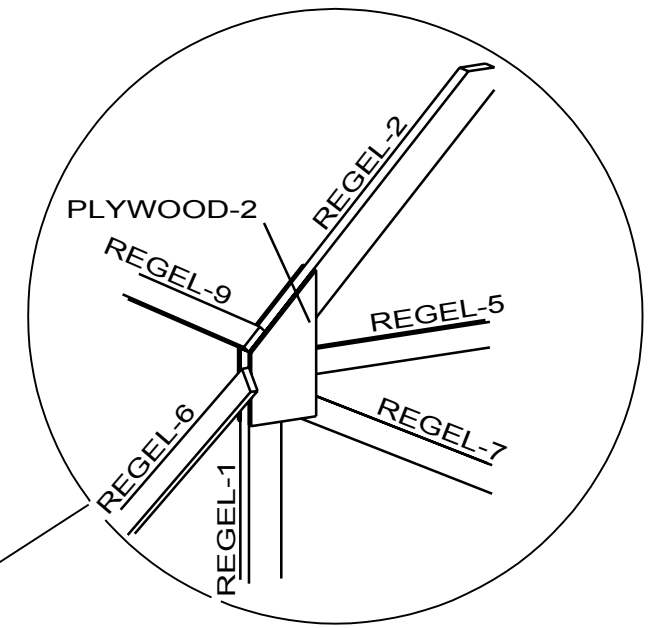
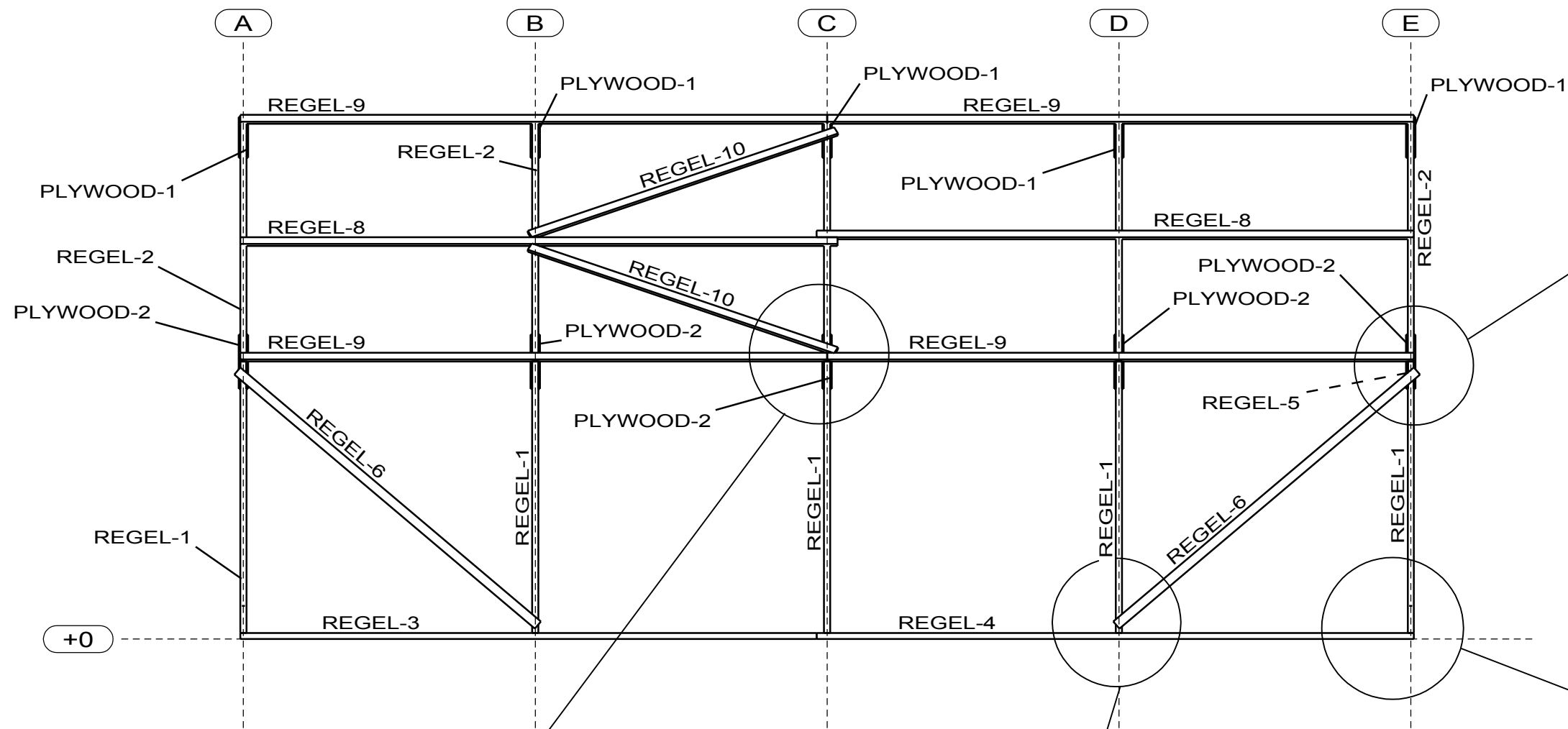

LÅNGSIDA

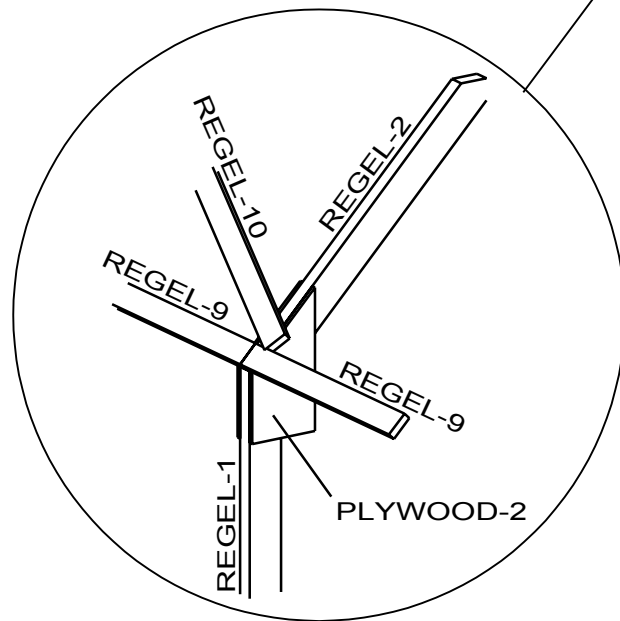

REGEL-1 FÄSTES MED VINKEL-BESLAG MOT REGEL-4

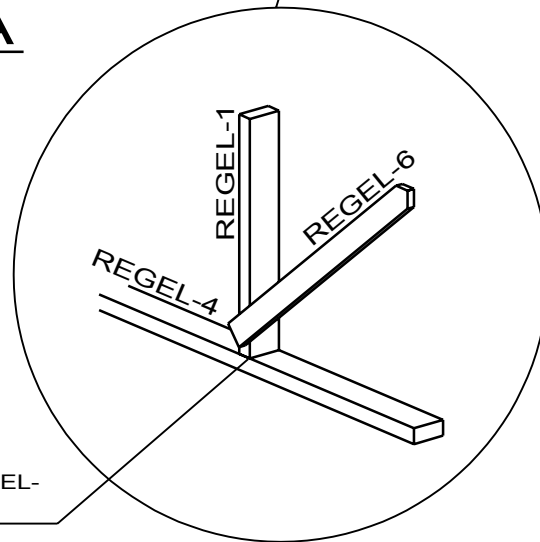

REGEL-1 FÄSTES MED VINKEL-BESLAG MOT REGEL-4

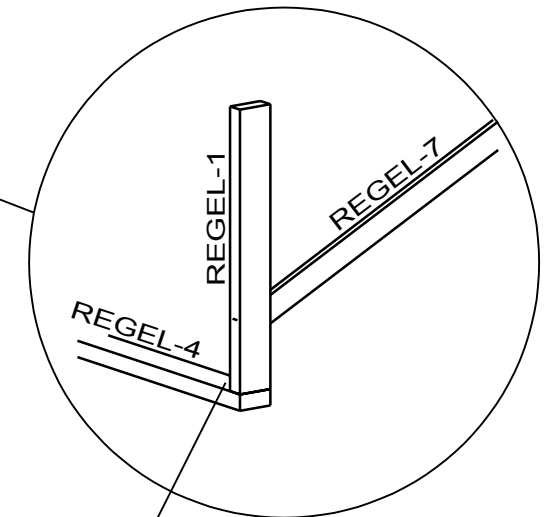

BET	ANT	ÄNDRINGEN AVSER	DATUM	SIGN
			2002-08-29	
DANNES BÅTHUS 8,6x3,6m			UPPDRAGSANSVARIG <i>Daniel Lundström</i>	
MONTAGERITNING			SKALA 1/20 1/40	
UPPDRAG NR 1	RITAD AV DL	HANDLÄGGARE DL	RITNINGNUMMER MONTAGERITNING 4	BET

BÅTHUS

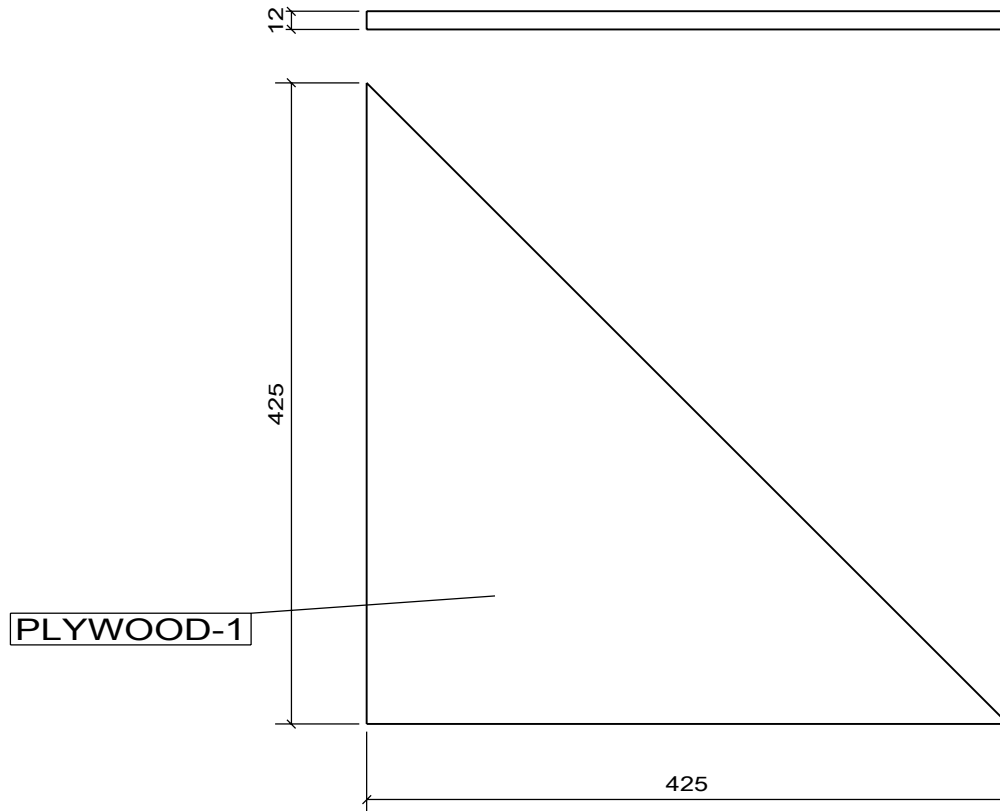

MATERIELLISTA FÖR: PLYWOOD-1

Littera	Dimension	Längd (mm)	Antal
PLYWOOD-1	12 MM PLYWOOD	425	10

BET	ANT	ÄNDRINGEN AVSER	DATUM	SIGN
-----	-----	-----------------	-------	------

BÅTHUS

DANNES BÅTHUS 8,6x3,6m

DATUM
2002-08-29

DELITNING

UPPDRAGSANSVARIG
Daniel Lundström

SKALA
1/5

UPPDRAG NR
1

RITAD AV
DL

HANDLÄGGARE
DL

RITNINGNUMMER
PLYWOOD-1

BET

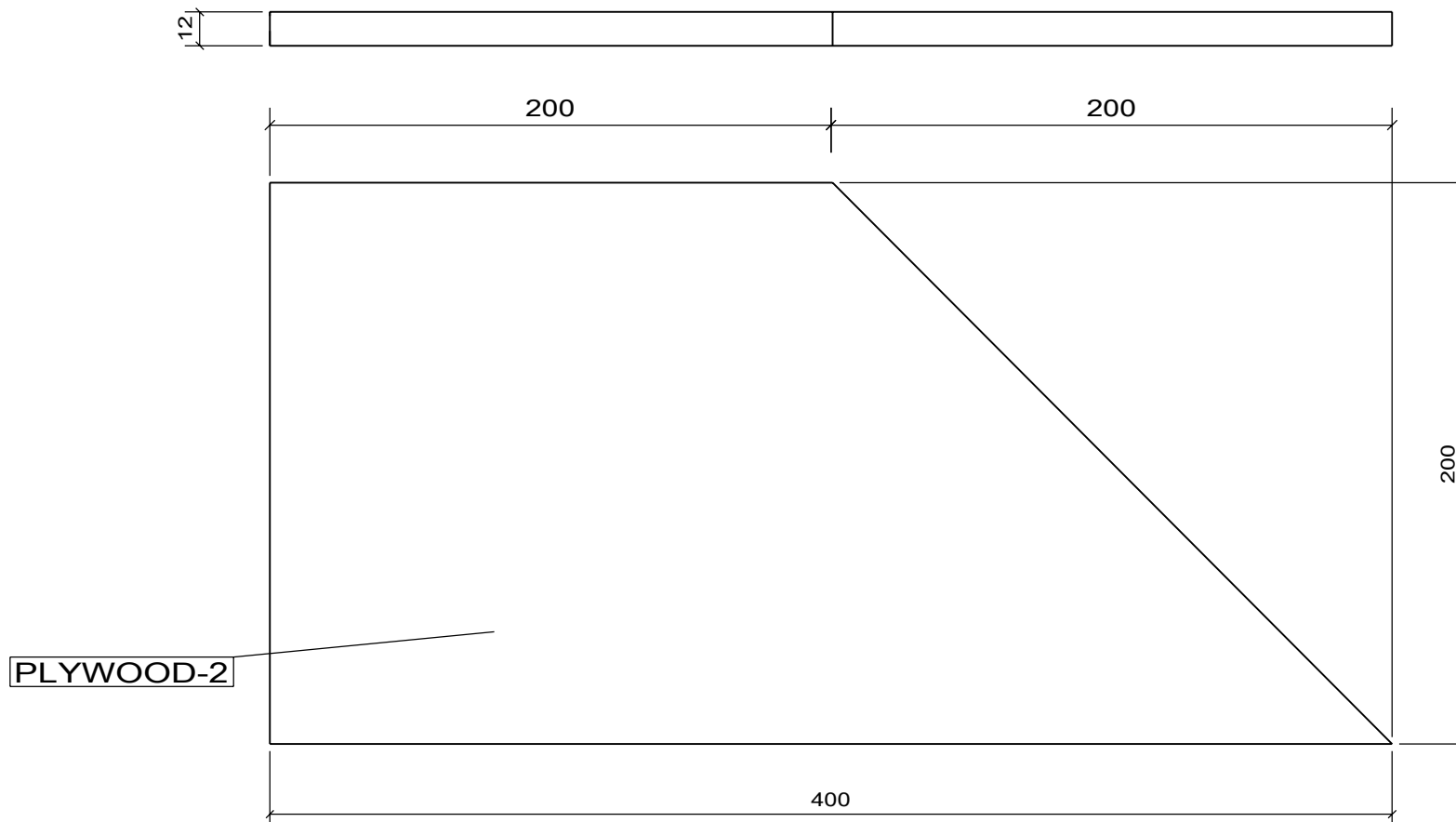

MATERIALLISTA FÖR: PLYWOOD-2			
Littera	Dimension	Längd (mm)	Antal
PLYWOOD-2	12 MM PLYWOOD	400	20

BET	ANT	ÄNDRINGEN AVSER	DATUM	SIGN
-----	-----	-----------------	-------	------

<h1>BÅTHUS</h1>	DANNES BÅTHUS 8,6x3,6m		DATUM 2002-08-29	
	DELITNING		UPPDRAGSANSVARIG <i>Daniel Lundström</i>	
			SKALA 1/2.5	
UPPDRAG NR 1	RITAD AV DL	HANDLÄGGARE DL	RITNINGSNUMMER PLYWOOD-2	BET

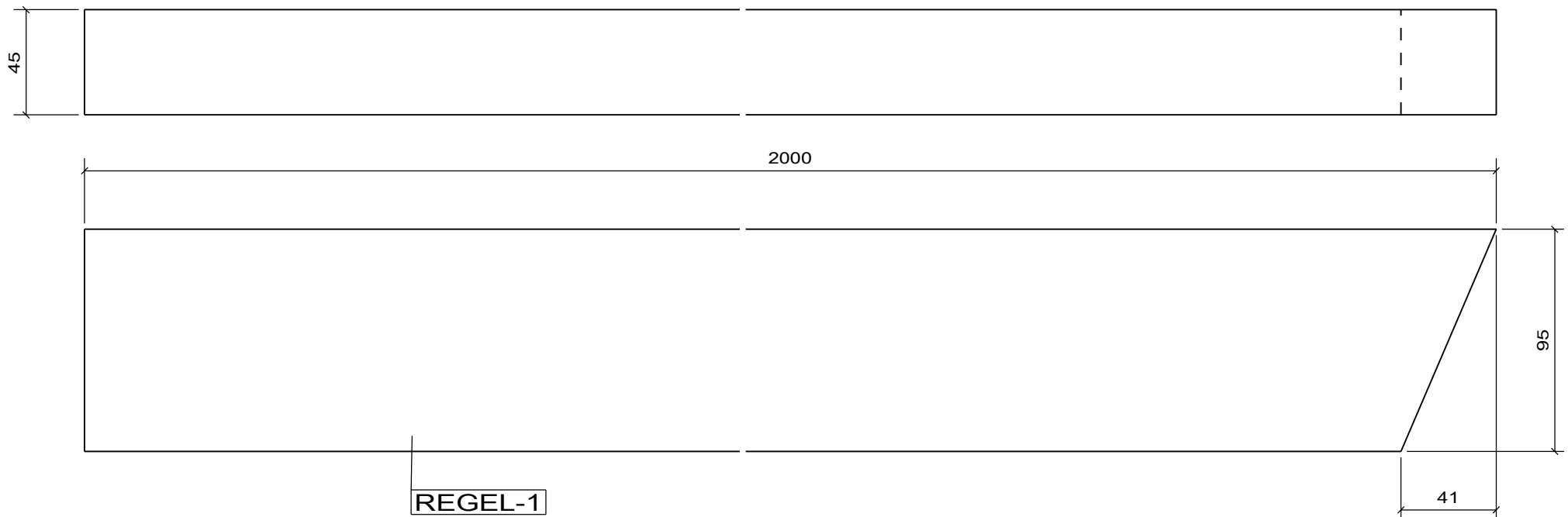

MATERIALLISTA FÖR: REGEL-1			
Littera	Dimension	Längd (mm)	Antal
REGEL-1	45x95	2000	10

BET	ANT	ÄNDRINGEN AVSER	DATUM	SIGN

<h1>BÅTHUS</h1>	DANNES BÅTHUS 8,6x3,6m		DATUM 2002-08-29	
	DELRITNING		UPPDRAGSANSVARIG <i>Daniel Lundström</i>	
			SKALA 1/2.5	
UPPDRAG NR 1	RITAD AV DL	HÄNDLÄGGARE DL	RITNINGNUMMER REGEL-1	BET

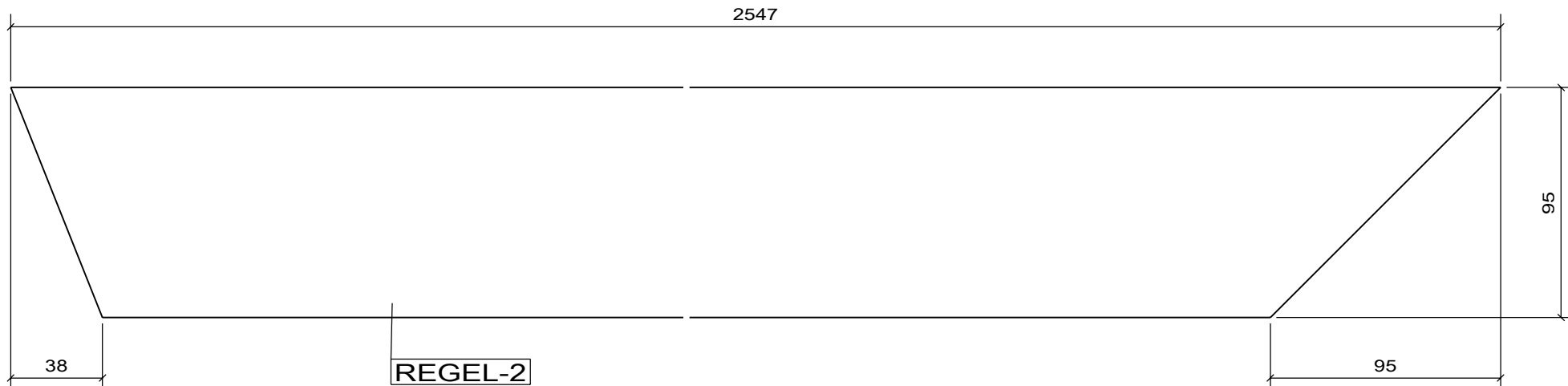

MATERIALLISTA FÖR: REGEL-2			
Littera	Dimension	Längd (mm)	Antal
REGEL-2	45x95	2547	10

BET	ANT	ÄNDRINGEN AVSER	DATUM	SIGN
-----	-----	-----------------	-------	------

<h1>BÅTHUS</h1>	DANNES BÅTHUS 8,6x3,6m		DATUM 2002-08-29	
	DELITNING		UPPDRAGSANSVARIG <i>Daniel Lundström</i>	
			SKALA 1/2.5	
UPPDRAG NR 1	RITAD AV DL	HÄNDLÄGGARE DL	RITNINGNUMMER REGEL-2	BET



45

4245



95

REGEL-3

MATERIALLISTA FÖR: REGEL-3

Littera	Dimension	Längd (mm)	Antal
REGEL-3	45x95	4245	2

BET	ANT	ÄNDRINGEN AVSER	DATUM	SIGN
-----	-----	-----------------	-------	------

BÅTHUS	DANNES BÅTHUS 8,6x3,6m		DATUM 2002-08-29	
	DELITNING		UPPDRAGSANSVARIG <i>Daniel Lundström</i>	
			SKALA 1/2.5	
UPPDRAG NR 1	RITAD AV DL	HÄNDLÄGGARE DL	RITNINGNUMMER REGEL-3	BET



4400

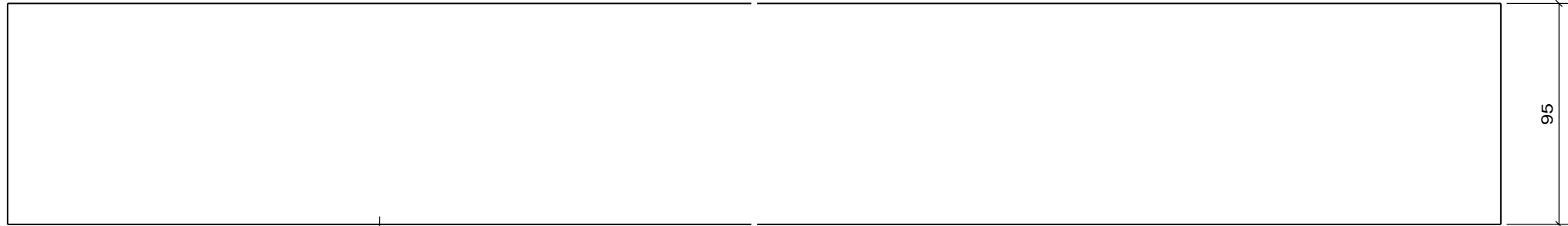

REGEL-4

MATERIALLISTA FÖR: REGEL-4

Littera	Dimension	Längd (mm)	Antal
REGEL-4	45x95	4400	2

BET	ANT	ÄNDRINGEN AVSER	DATUM	SIGN
-----	-----	-----------------	-------	------

BÅTHUS

DANNES BÅTHUS 8,6x3,6m

DATUM
2002-08-29

DEL RITNING

UPPDRAGSANSVARIG
Daniel Lundström

SKALA
1/2.5

UPPDRAG NR	RITAD AV	HÄNDLÄGGARE	RITNINGNUMMER	BET
1	DL	DL	REGEL-4	

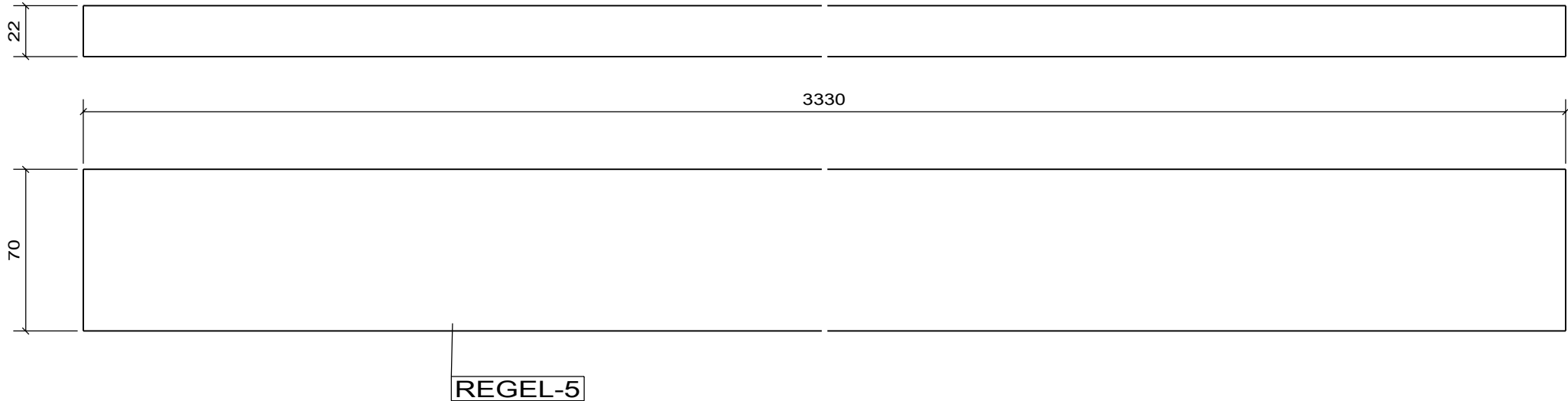

MATERIALLISTA FÖR: REGEL-5			
Littera	Dimension	Längd (mm)	Antal
REGEL-5	22x70	3330	2

BET	ANT	ÄNDRINGEN AVSER	DATUM	SIGN
-----	-----	-----------------	-------	------

<h1>BÅTHUS</h1>	DANNES BÅTHUS 8,6x3,6m		DATUM 2002-08-29	
	DEL RITNING		UPPDRAGSANSVARIG <i>Daniel Lundström</i>	
			SKALA 1/2.5	
UPPDRAG NR 1	RITAD AV DL	HÄNDLÄGGARE DL	RITNINGNUMMER REGEL-5	BET

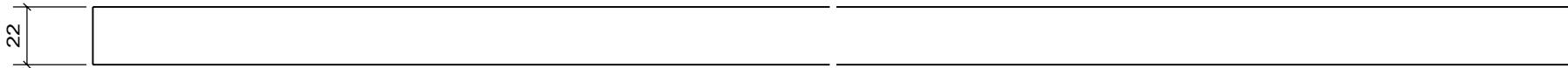

REGEL-6

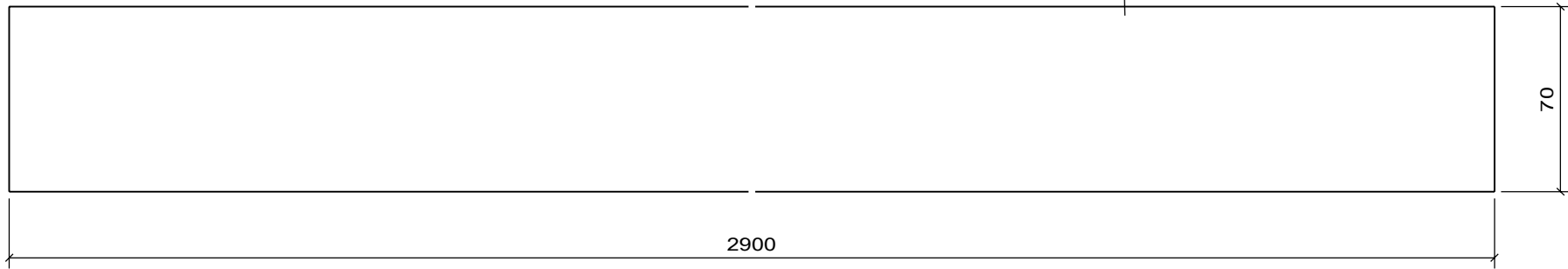

MATERIALLISTA FÖR: REGEL-6			
Littera	Dimension	Längd (mm)	Antal
REGEL-6	22x70	2900	4

BET	ANT	ÄNDRINGEN AVSER	DATUM	SIGN
-----	-----	-----------------	-------	------

BÅTHUS	DANNES BÅTHUS 8,6x3,6m		DATUM 2002-08-29	
	DELRITNING		UPPDRAGSANSVARIG <i>Daniel Lundström</i>	
			SKALA 1/2.5	
UPPDRAG NR 1	RITAD AV DL	HÄNDLÄGGARE DL	RITNINGNUMMER REGEL-6	BET

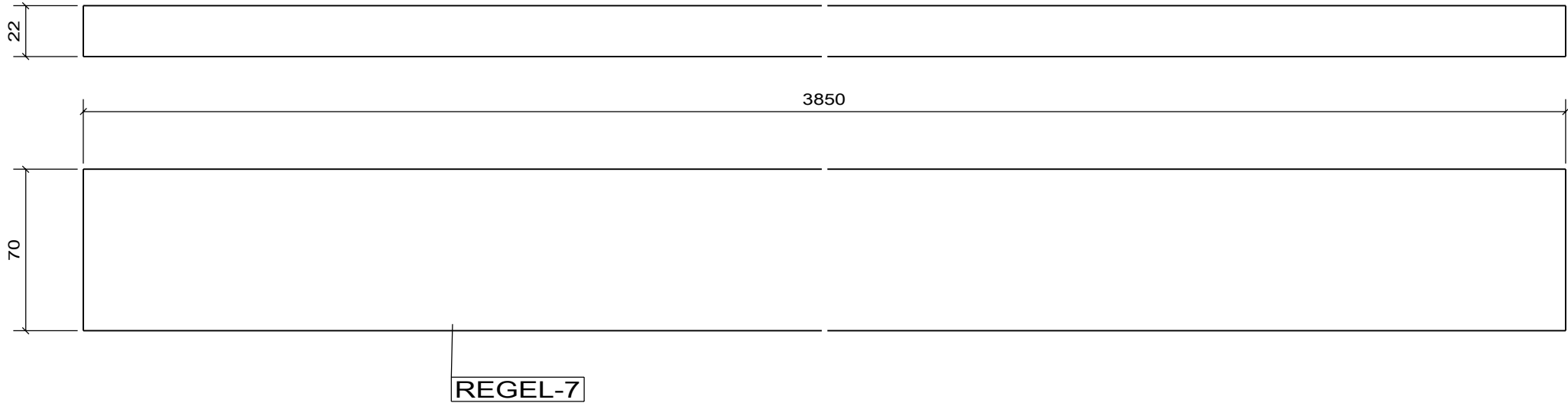

MATERIALLISTA FÖR: REGEL-7			
Littera	Dimension	Längd (mm)	Antal
REGEL-7	22x70	3850	4

BET	ANT	ÄNDRINGEN AVSER	DATUM	SIGN
-----	-----	-----------------	-------	------

BÅTHUS	DANNES BÅTHUS 8,6x3,6m		DATUM 2002-08-29	
	DELITNING		UPPDRAGSANSVARIG <i>Daniel Lundström</i>	
			SKALA 1/2.5	
UPPDRAG NR 1	RITAD AV DL	HÄNDLÄGGARE DL	RITNINGNUMMER REGEL-7	BET

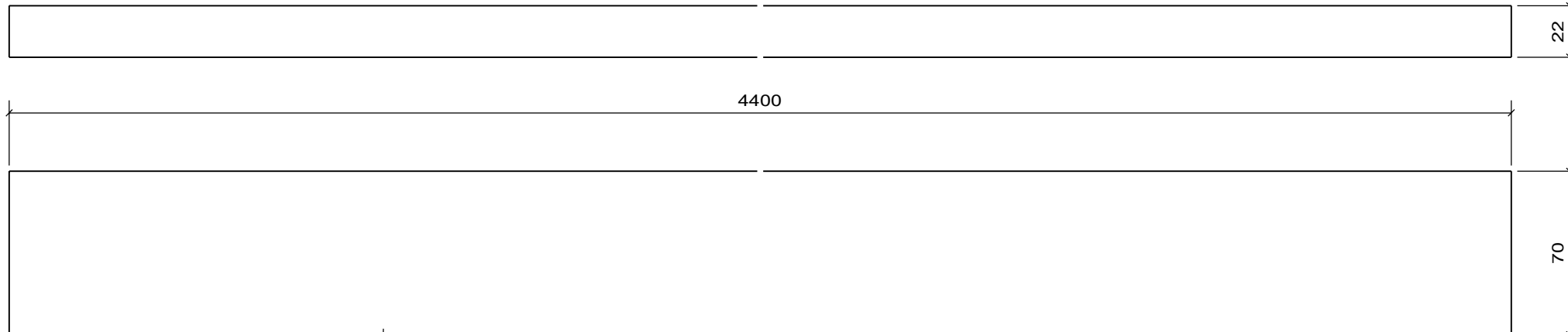

REGEL-8

MATERIALLISTA FÖR: REGEL-8

Littera	Dimension	Längd (mm)	Antal
REGEL-8	22x70	4400	4

BET	ANT	ÄNDRINGEN AVSER	DATUM	SIGN
-----	-----	-----------------	-------	------

<h1>BÅTHUS</h1>	DANNES BÅTHUS 8,6x3,6m		DATUM 2002-08-29	
	DELITNING		UPPDRAGSANSVARIG <i>Daniel Lundström</i>	
			SKALA 1/2.5	
UPPDRAG NR 1	RITAD AV DL	HÄNDLÄGGARE DL	RITNINGNUMMER REGEL-8	BET

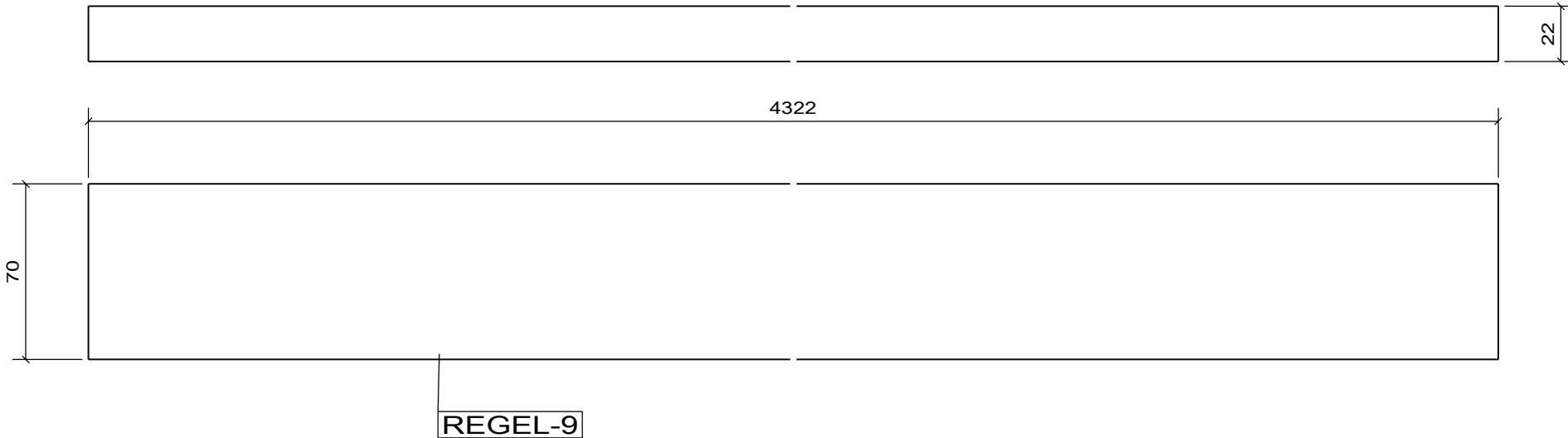

MATERIALLISTA FÖR: REGEL-9			
Littera	Dimension	Längd (mm)	Antal
REGEL-9	22x70	4322	8

BET	ANT	ÄNDRINGEN AVSER	DATUM	SIGN
-----	-----	-----------------	-------	------

<h1>BÅTHUS</h1>	DANNES BÅTHUS 8,6x3,6m		DATUM 2002-08-29	
	DELITNING		UPPDRAGSANSVARIG <i>Daniel Lundström</i>	
			SKALA 1/2.5	
UPPDRAG NR 1	RITAD AV DL	HÄNDLÄGGARE DL	RITNINGNUMMER REGEL-9	BET

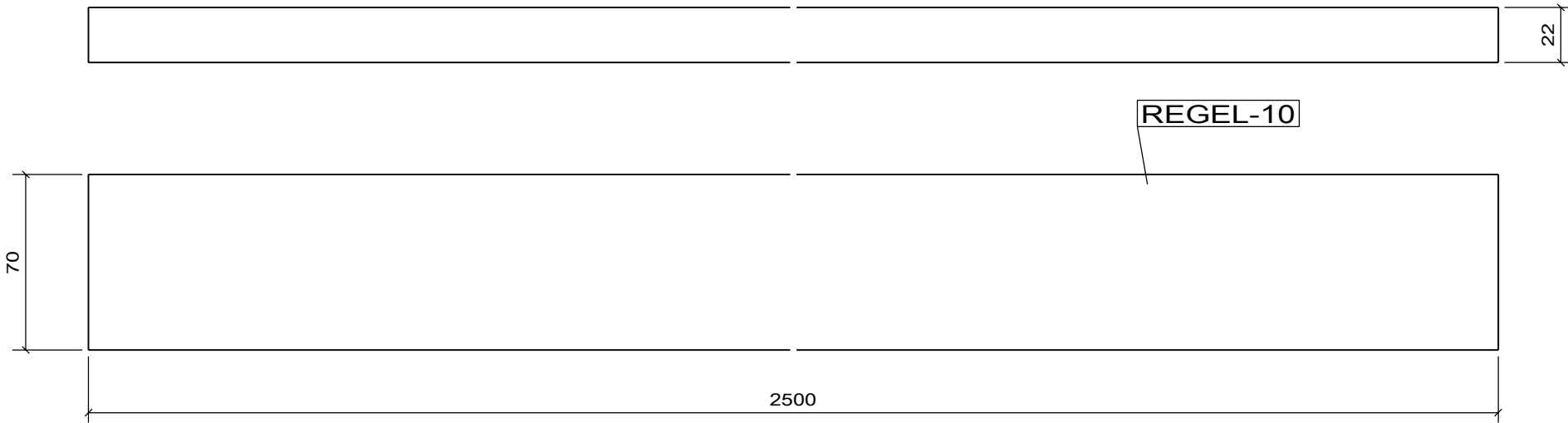

MATERIALLISTA FÖR: REGEL-10			
Littera	Dimension	Längd (mm)	Antal
REGEL-10	22x70	2500	4

BET	ANT	ÄNDRINGEN AVSER	DATUM	SIGN
-----	-----	-----------------	-------	------

BÅTHUS	DANNES BÅTHUS 8,6x3,6m		DATUM 2002-08-29	
	DELRITNING		UPPDRAGSANSVARIG <i>Daniel Lundström</i>	
			SKALA 1/2.5	
UPPDRAG NR 1	RITAD AV DL	HÄNDLÄGGARE DL	RITNINGNUMMER REGEL-10	BET